

Varenummer: 203250M1043A1X
 Beskrivelse: E+G Justerfod
 GN 32-50-M10-43-A1-X
 Note: X Med indvendigt gevind, udvendig sekskant

Mål

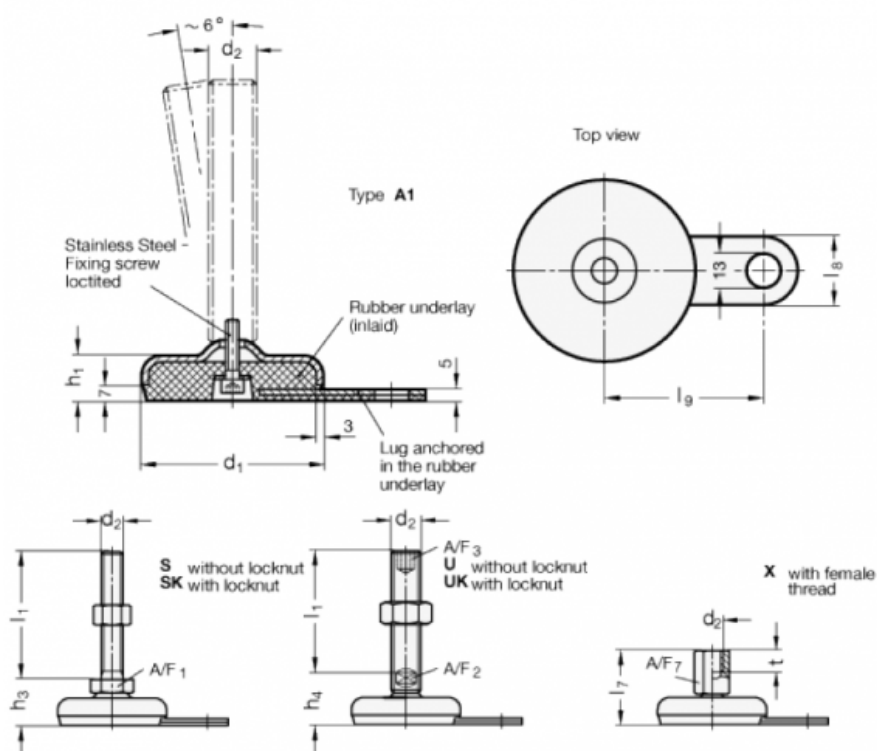

A/F7	=	14
d1	=	50
d2	=	M10
h1	=	18
l7	=	43
l8	=	25
l9	=	45
t	=	10